

Укриття
цивільної
оборони

WWW.GIPROMEZ.COM.UA

ДП УКРДІПРОМЕТ



AMESIS BAT

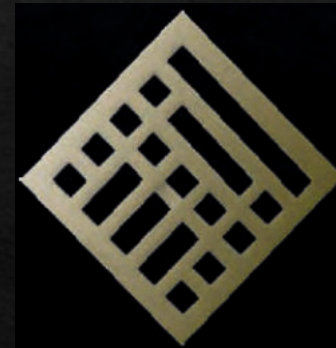

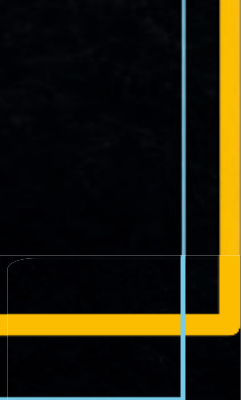

ДП УКРДІПРОМЕЗ

Найбільший в Україні комплексний технологічний інститут по проектуванню нових, реконструкції та модернізації існуючих металургійних підприємств, що спеціалізується на наданні інжинірингових послуг в сфері металургійного виробництва.



AMESIS BAT

AMESIS BAT – франко-швейцарська загальнобудівельна компанія, що спеціалізується на будівництві залізобетонних конструкцій, конструкційних, оздоблюваних та ремонтних роботах, визнана у Європі та світі. Спеціалізується на будівництві об'єктів цивільної безпеки та захисту інфраструктури, укрить (бункерів) для захисту від ХБРЯ-Е (хімічних, біологічних, радіологічних, ядерних та вибухових атак та аварій) підвищеної безпеки, кімнат паніки, робіт по захисту від ЕМІ (комп'ютерні сервери) і т.п. у Швейцарії, Франції, Німеччині, Бельгії, Італії, Іспанії Великобританії, тощо.

Ми надаємо рішення побоювань населення в контексті, відміченому невинуватою війною в Україні, відсутністю безпеки на атомних станціях, глобальною економічною нестабільністю, загрозою зміни клімату та середовищем міжнародного тероризму.

КЛАСИФІКАЦІЯ ЗАХИСНИХ СПОРУД

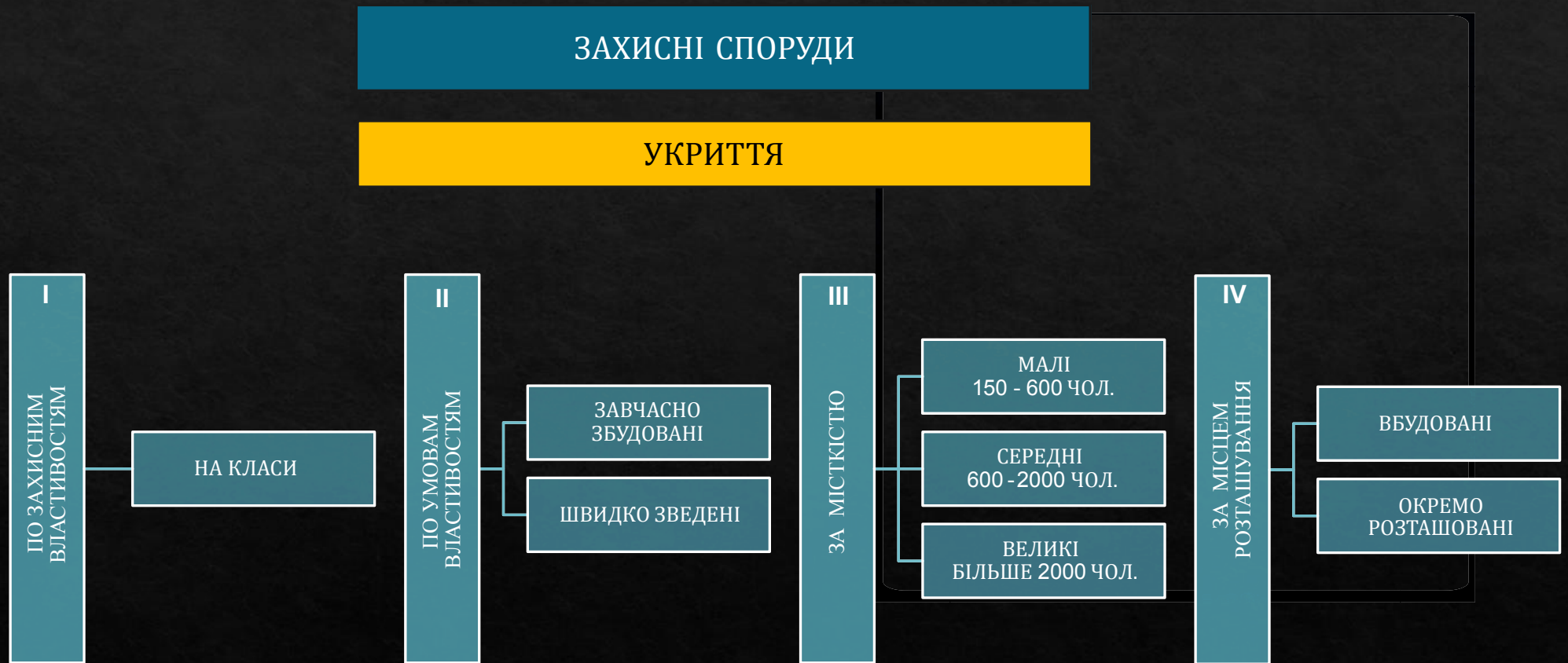

КЛАСИФІКАЦІЯ ЗАХИСНИХ СПОРУД

ЗАХИСНІ СПОРУДИ

ПРОТИРАДІАЦІЙНІ УКРИТТЯ



ОБ'ЄМНО-ПЛАНУВАЛЬНІ РІШЕННЯ УКРИТТЬ

ВБУДОВАНІ УКРИТТЯ ГО

Розміщуються у підвальних приміщеннях, цокольних та перших поверхах будівель. Передбачається підсіпка ґрунту до 1 м з прокладанням в ній інженерних комунікацій.

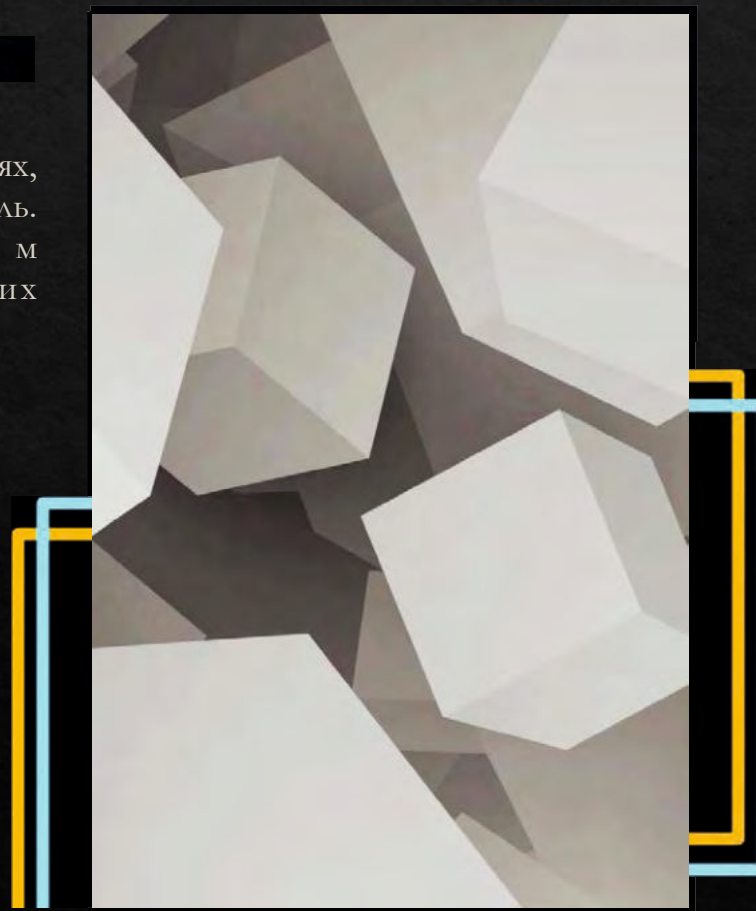

ОКРЕМО РОЗТАШОВАНІ УКРИТТЯ ГО

Проектують при неможливості створення вбудованих або при складних гідрогеологічних умовах. Можуть бути заглиблені, напівзаглиблені, та високі.

ОБ'ЄМНО-ПЛАНУВАЛЬНІ РІШЕННЯ УКРИТТЯ

ВБУДОВАНІ УКРИТТЯ



У ПІДВАЛІ

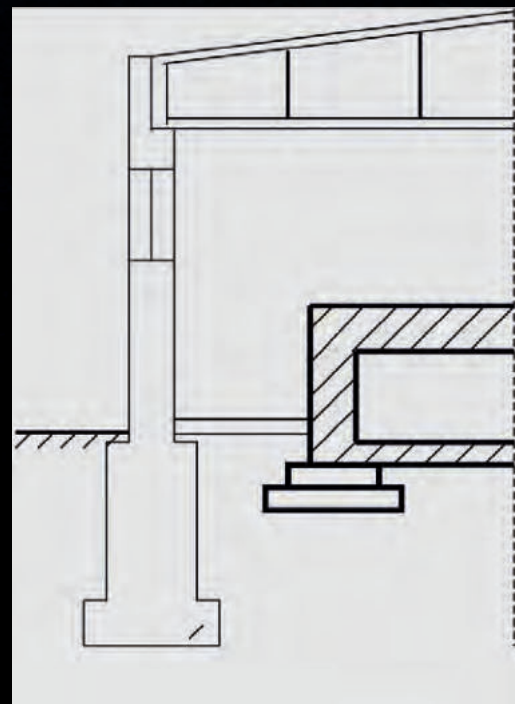

НА ПЕРШОМУ ПОВЕРСІ

ОБ'ЄМНО-ПЛАНУВАЛЬНІ РІШЕННЯ УКРИТТЯ

ОКРЕМО РОЗТАШОВАНІ УКРИТТЯ

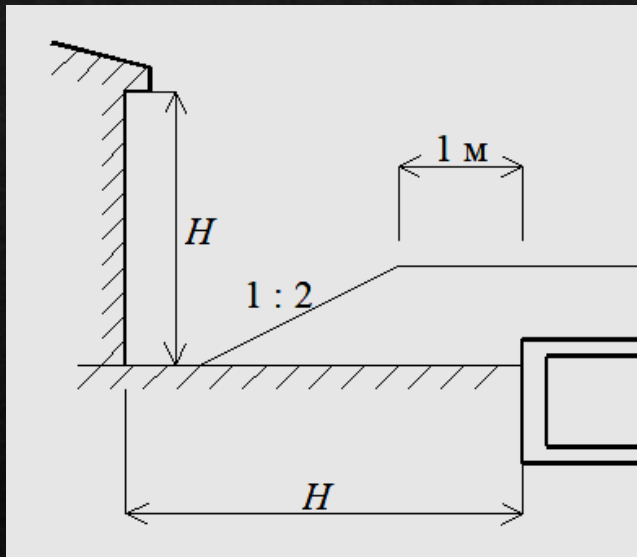

ЗАГЛИБЛЕНІ

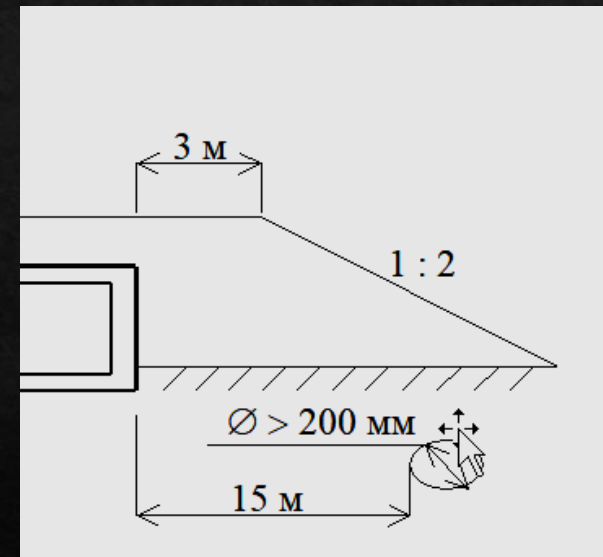

ВИСОКІ

КОНСТРУКТИВНІ РІШЕННЯ

За конструктивними рішеннями завчасно збудовані укриття можуть бути:

- **монолітно-безкаркасної конструкції** що бетонуються у котловані на місці зведення як єдине ціле
- **збірні** – монтуються у котловані з готових елементів промислового виготовлення
- **Збірно-монолітні каркасної конструкції**, що монтуються у котловані з типових залізобетонних елементів для укриттів промислового виготовлення з подальшим замоноличуванням стиків елементів та покриття споруди.

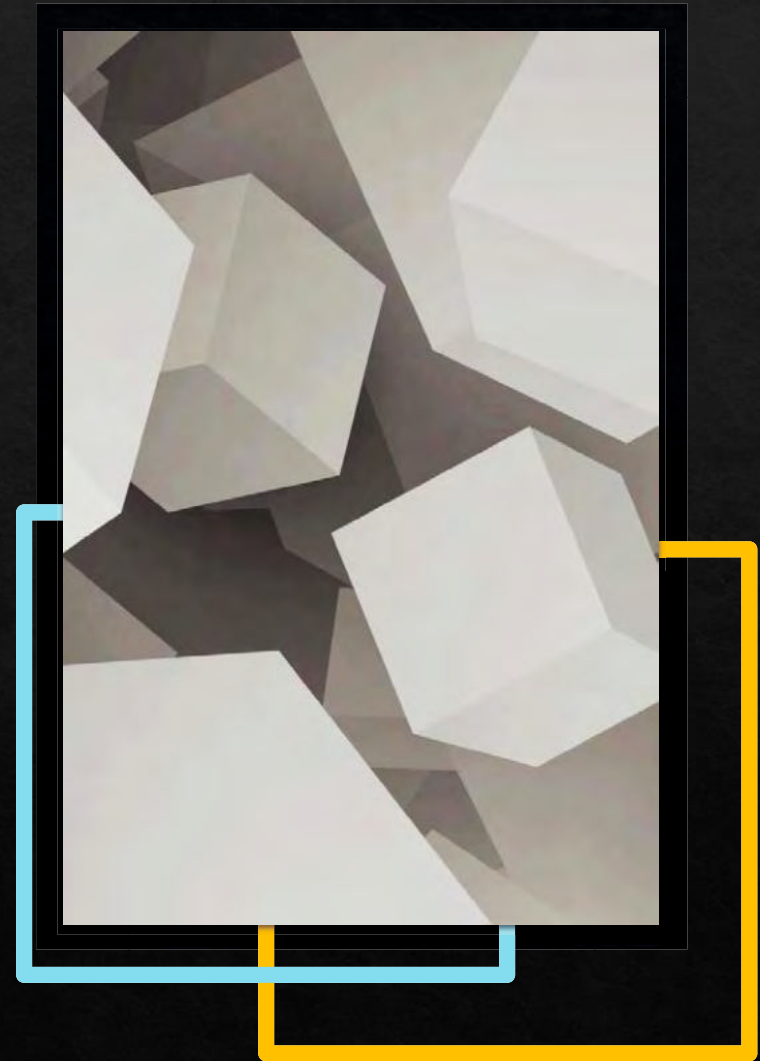

ІНЖЕНЕРНО-ТЕХНІЧНЕ ОБЛАДНАННЯ

Інженерно-технічне обладнання

Інженерно-технічне обладнання

призначено для забезпечення колективного захисту та підтримання в укриттях санітарно-гігієнічних умов (умов проживання) за розрахованим час перебування – 2 доби.

До складу Інженерно-технічного обладнання входять системи:

- вентиляції
- опалення
- водопостачання
- каналізації
- електропостачання
- засобів зв'язку

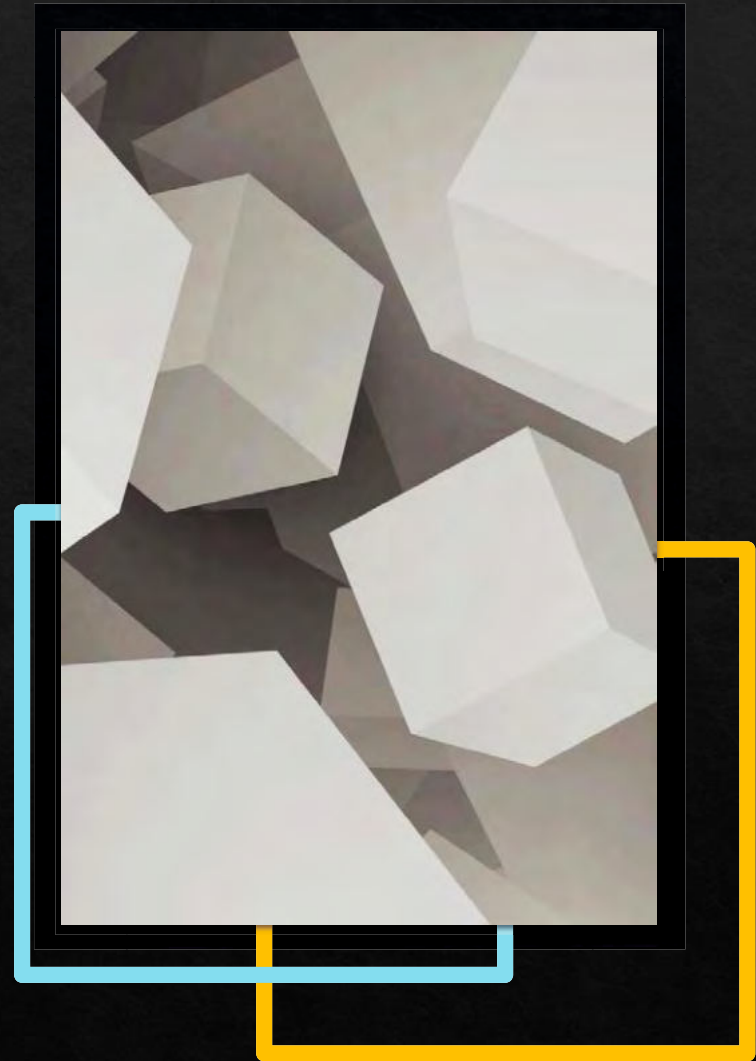

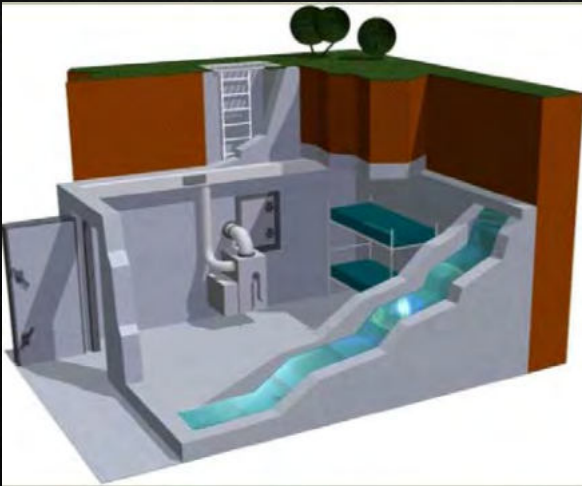
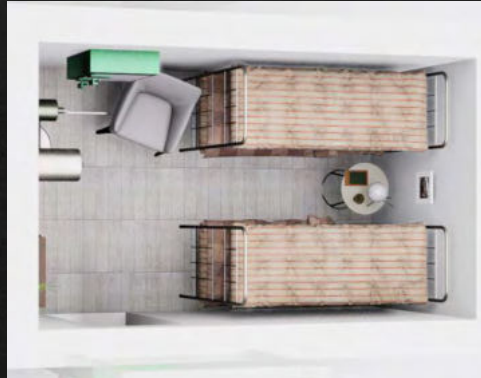

проекуємо та будуємо залізобетонні укриття, повністю водонепроникні та повністю автономні у забезпеченні водою та електроенергією, для захисту від усіх зовнішніх загроз ХБРЯ-Е та усіх лих та надзвичайних ситуації, які відбуваються з повідомленням та без нього (війна зі звичайною зброєю, громадянська війна, епідемія, вірус, стихійне лихо, аномальна спека і т.п.) приватні укриття для цивільного населення та колективні укриття місткістю від 1 до 2000 місць, з можливістю (для колективних укриттів) обладнання санвузла, кімнати для невідкладної допомоги з операційною, аптеки, лабораторії та іншими технічними спорудами Протиатомне укриття захищає від впливу наслідків застосування зброї масового ураження (звичайної, хімічної, біологічної, ядерної зброї, механічного впливу вибуху), також має захист від первинного ядерного та теплового випромінювання, радіоактивних опадів.

ГП УКРГІПРОМЕТЗ



AMESIS BAT



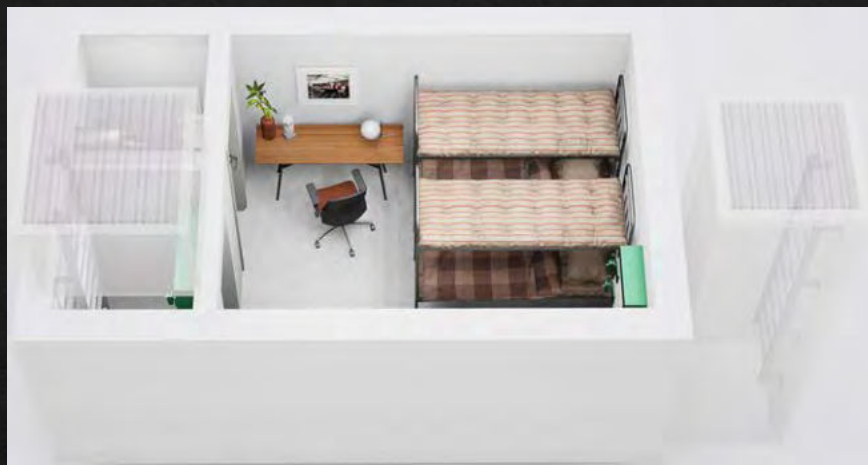

AMESIS BAT

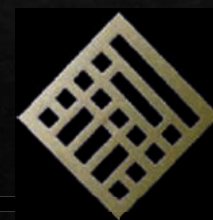

УКРДІПРОМЕТЗ

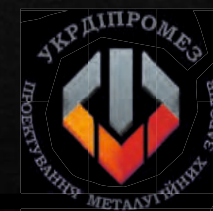



ДП УКРДІПРОМЄЗ



AMESIS BAT

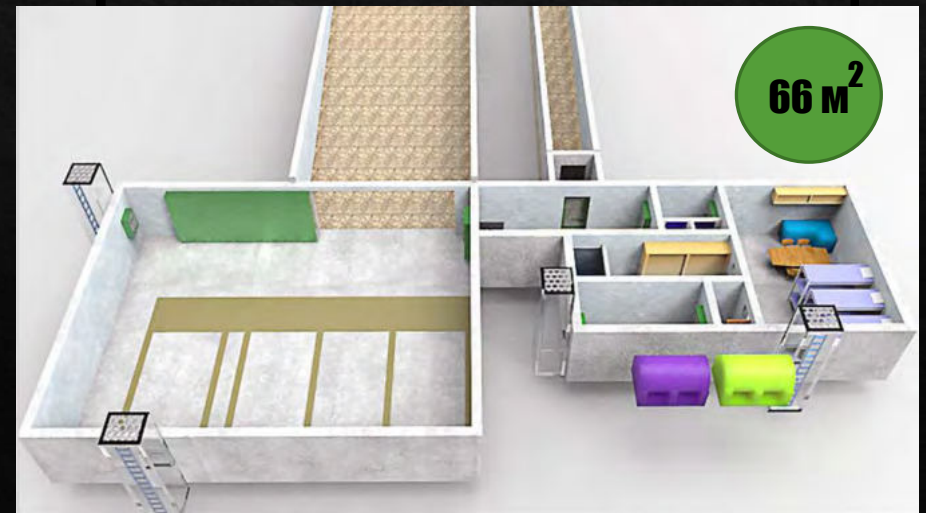

ДП УКРДІПРОМЕЗ

49000, м.Дніпро

вул.Січеславська Набережна, 17

тел.(056)756-23-51, 756-22-60

postmaster@gipromez.dp.ua



WWW.GIPROMEZ.COM.UA